

# Ståldør HD100-serie

Innerdør tilgjengelig som enfløyet HD100-1 eller tofløyet HD100-2.

Ytterdør tilgjengelig som enfløyet HD110-1 eller tofløyet HD110-2.

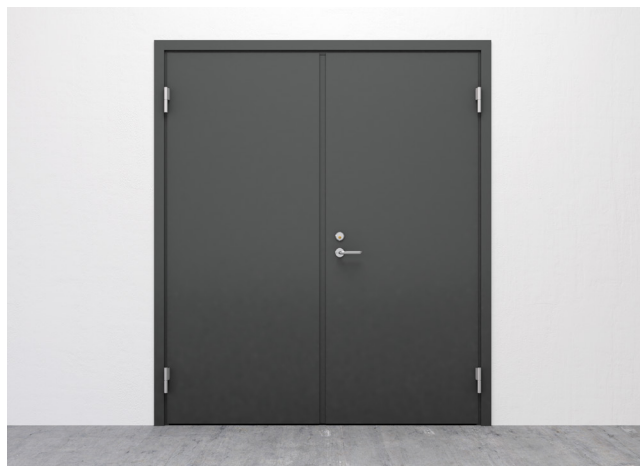

## DØRBLAD

Dørbladet er 54 mm og har en tynn overfals.

Materiale: 1 mm stålplate og isolasjon av mineralull.

## KARM

Karm A: gerikt på hengselsiden, inkl.veggomfatning mot anslagssiden.

Karm B: gerikt på hengselsiden.

Karm C: uten gerikt.

Karm D: gerikt på på anslagssiden.

Materiale: 1,5 mm stålplate og isolasjon av mineralull.

Montering: Montering og innfesting av karmen ved hjelp av justerbare karmhylser som er montert på fabrikk.

Monteringssett med skruer er tilgjengelig på forespørsel.

## TERSKEK

Som standard produseres dørene våre med en faset anslagsterskel. Som ekstrautstyr kan du velge en rett anslagsterskel eller flat terskel. Terskler kan også leveres i rustfritt stål. Terskler i eik er som standard montert på en flat terskel i rustfritt stål. Hvis du velger en flat terskel, kan dørbladet kompletteres med en slepelist, børstelist eller automatisk tetningsterskel.

## OVERFLATEBEHANDLING

Dørblad og karm er som standard pulverlakkert i RAL 7035, glans 30.

Maling i andre RAL- eller NCS-farger mot tillegg.

## LÅS

Låskasse i henhold til skandinavisk standard.

Passivt dørblad på dobbeltdør reguleres med utenpåliggende espagnolett eller innfelte kantskåter.

## TILVALG

Glass, inbruddsbeskyttelse, sparkeplate, ekstralås, elektrisk sluttstykke, motorlås, mikrolås, trekkerør, karmoverføring, magnetkontakt, dørlukker, rømningsbeslag, panikkbeslag, ventilasjonsgitter, forberedelse for dørautomatik/ sikkerhetssensorer, sideparti, overparti, etc.

## KLASSIFISERINGER

Dørene våre er tilgjengelige med ulike klassifiseringer og egenskaper. Dørens størrelse, beslag og tilvalg kan påvirke klassifiseringen.

Ytterdører er CE-merket i henhold til EN 14351-1.

Tilgjengelig med forskjellige klasser:

Har du behov for kombinasjoner? Kontakt oss for en konsultasjon



BRANNKLASSE



RØYKGASSKLASSE



INNBRUDDSKLASSE



LYDREDUKSJON



KORROSIVITETSKLASSE



# HELLBERGS

Hellbergs Door Company AB | +46 (0) 530-400 00 | info@hellbergs.se | www.hellbergs.se

Version 24-38 | Vi forbeholder oss retten til å gjøre designendringer



## KARMALTERNATIV

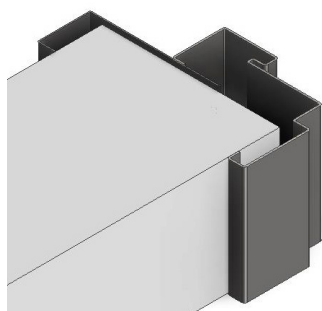

Karm A

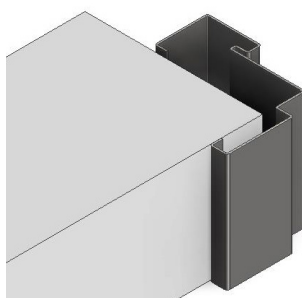

Karm B

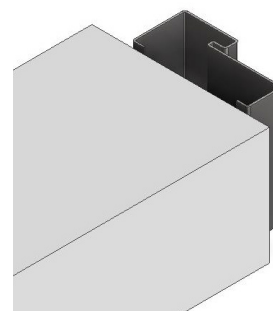

Karm C

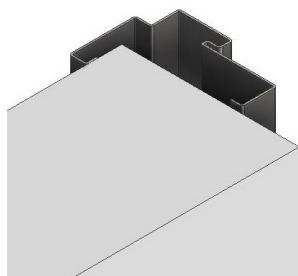

Karm D

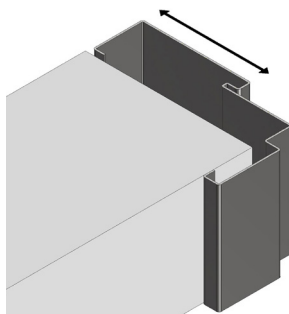

Karm B  
med tilpasset dybde

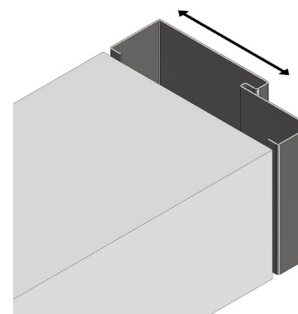

Karm C  
med tilpasset dybde

## TERSKELALTERNATIV

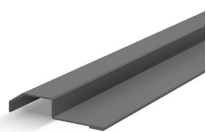

Faset anslagsterskel  
H = 20 mm

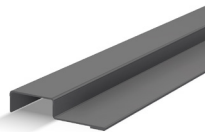

Rett anslagsterskel  
H = 20 mm

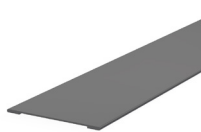

Flat terskel  
H = 3 mm



Faset eikterskel  
H = 19 mm



Rett eikterskel  
H = 19 mm

Hvis du velger en flat terskel kan døren kompletteres med en slepelest, børstelist eller automatisk tetningsterskel. Flere av våre dører kan også leveres uten terskel.

